

**OSRAM**  
Opto Semiconductors

OSRAM Opto Semiconductors,

**SFH 7710**

شماره قطعه:

سازنده / نام تجاری:

توضیحات محصول

برگه های اطلاعات

وضعیت RoHS

کشتی از

راه حمل و نقل

SFH 7710

OSRAM Opto Semiconductors, Inc.

SENSOR TILT DIGITAL 10MA SMD

[PDF SFH 7710.pdf](#)

سازگار / سرب آزاد

هنگ کنگ

DHL/Fedex/TNT/UPS/EMS

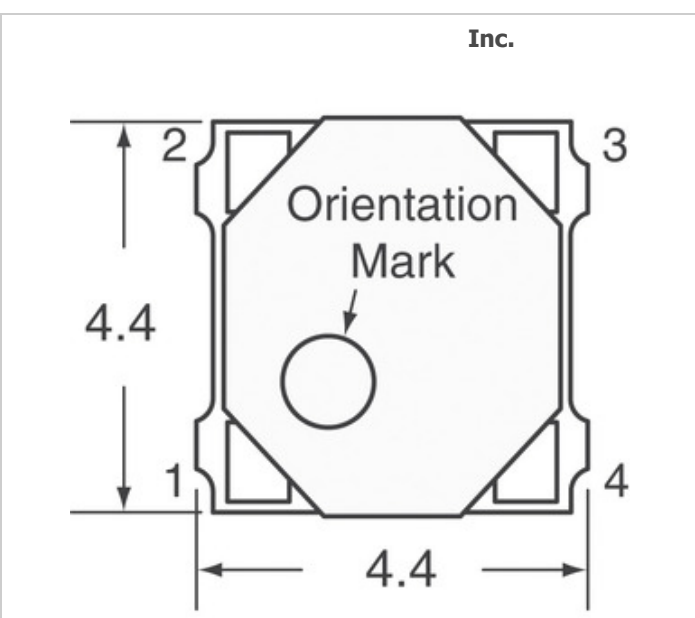

تصویر ممکن است نماینده باشد مشخصات مربوط به جزئیات محصول را ببینید

درخواست نقل قول







## مشخصات SFH 7710

شماره قطعه	SFH 7710
سازنده	OSRAM Opto Semiconductors, Inc.
شرح	SENSOR TILT DIGITAL 10MA SMD
وضعیت ROHS / وضعیت سرب / وضعیت	سازگار / سرب آزاد
ورق اطلاعات	<a href="#">PDF SFH 7710.pdf</a>
ولتاژ - تامین	2.3 V ~ 3.6 V
سلسله	-
بسته بندی	Tape & Reel (TR)
بسته بندی / مورد	4-SMD
نوع خروجی	Digital, Open Drain
نامهای دیگر	475-1269-2 Q3437777 Q65110A4407 SFH 7710-Z
دمای عملیاتی	-20°C ~ 65°C
زاویه عامل	-
نصب و راه اندازی نوع	Surface Mount
سطح حساس رطوبت (MSL)	4 (72 Hours)
وضعیت ROHS / وضعیت سرب / وضعیت	Lead free / RoHS Compliant
کنونی - خروجی	10mA

## برچسب های مرتبط

OSRAM Opto Semiconductors, Inc. SFH 7710	SFH 7710 توزیع کننده	SFH 7710 تهیه کننده
SFH 7710 قیمت	SFH 7710 تصاویر	SFH 7710 تصویر
SFH 7710 PDF برگه	SFH 7710 برگه بارگیری	SFH 7710 برگه داده
SFH 7710 سهام	را بخريد SFH 7710	OSRAM Opto Semiconductors, Inc. SFH 7710 را بخريد
OSRAM Opto Semiconductors, Inc. SFH 7710	OSRAM Opto Semiconductors, Inc. تهیه کننده	OSRAM Opto Semiconductors, Inc. توزیع کننده
OSRAM Opto Semiconductors, Inc. SFH 7710	OSRAM Opto Semiconductors Inc. SFH 7710	

## محصولات مرتبط

 <p><b>SFH 7225-Z</b> سازندگان: OSRAM Opto Semiconductors, Inc. شرح: LED YELLOW CLEAR SMD در انبار: Out stock</p> <p><a href="#">RFQ</a></p>	 <p><b>SFH 7251</b> سازندگان: OSRAM Opto Semiconductors, Inc. شرح: EMITTER IR MULTI TOPLED در انبار: Out stock</p> <p><a href="#">RFQ</a></p>
 <p><b>SFH 757</b> سازندگان: International Rectifier (Infineon Technologies) شرح: TRANSMITTER DIODE FIBER OPTIC در انبار: Out stock</p> <p><a href="#">RFQ</a></p>	 <p><b>SFH 7250</b> سازندگان: OSRAM Opto Semiconductors, Inc. شرح: EMITTER IR 850NM در انبار: Out stock</p> <p><a href="#">RFQ</a></p>
 <p><b>SFH 7771</b> سازندگان: OSRAM Opto Semiconductors, Inc. شرح: CHIP ON BOARD در انبار: Out stock</p> <p><a href="#">RFQ</a></p>	 <p><b>SFH 7770 E6</b> سازندگان: OSRAM Opto Semiconductors, Inc. شرح: ALS, PROXIMITY SENSOR (2-IN-1) در انبار: Out stock</p> <p><a href="#">RFQ</a></p>
 <p><b>SFH 7252</b> سازندگان: OSRAM Opto Semiconductors, Inc. شرح: MULTI TOPLED در انبار: Out stock</p> <p><a href="#">RFQ</a></p>	 <p><b>SFH 7741-Z</b> سازندگان: OSRAM Opto Semiconductors, Inc. شرح: PROXIMITY SENSOR 30MM در انبار: Out stock</p> <p><a href="#">RFQ</a></p>
 <p><b>SFH 7740-Z</b> سازندگان: OSRAM Opto Semiconductors, Inc. شرح: SENSOR OPTO REFLECTIVE 6SMD در انبار: Out stock</p> <p><a href="#">RFQ</a></p>	 <p><b>SFH 757V</b> سازندگان: International Rectifier (Infineon Technologies) شرح: TRANSMITTER DIODE FIBER OPTIC در انبار: Out stock</p> <p><a href="#">RFQ</a></p>
 <p><b>SFH 7743-Z</b> سازندگان: OSRAM Opto Semiconductors, Inc. شرح: PHOTODETECTOR SCHMITT SMD در انبار: Out stock</p> <p><a href="#">RFQ</a></p>	 <p><b>SFH 7770</b> سازندگان: OSRAM Opto Semiconductors, Inc. شرح: LIGHT SENSOR AMBIENT SMD در انبار: Out stock</p> <p><a href="#">RFQ</a></p>